

0807684

ПОЖАРНЫЕ АВТОЛЕСТНИЦЫ

из Торжка



Для Вашей безопасности!

г. Торжок, (48251) 9-01-01
Пожтехника
www.pozhtehnika.ru, www.rus01.ru

Пожарная автолестница



АЛ-17 (ЗИЛ-5301)

Шасси	ЗИЛ-5301 (4x2)
Двигатель	дизельный
тип	
мощность, кВт (л.с.)	80 (180)
Высота подъема, м	17
Вылет стрелы, м	14,2
Нагрузка на вершину лестницы, кг	160
Угол поворота вправо и влево, град	не ограничен
Расход лафетного ствола, л/с	20
Макс. транспортная скорость, км/ч	80
Масса полная, кг, не более	6 800
Габаритные размеры, м	7,7x2,5x2,6

● Автолестница пожарная **АЛ-17** предназначена для эффективного проведения спасательных, аварийно-восстановительных работ и тушения очагов пожара на высоте до 17 метров.

● Автолестница АЛ-17 смонтирована на надежном и простом в обслуживании шасси автомобиля **ЗИЛ-5301 (4x2)**.

● Металлическая **платформа** открытого типа изготовлена из рифленого алюминиевого листа. Это способствует удобному передвижению по ней, полностью исключая возможность скольжения. Ступени, трап с поручнем делают подъем (спуск) на платформу легким и удобным. Полезная площадь платформы достаточна для размещения на ней приборных отсеков для хранения пожарно-технического вооружения (ПТВ).

● **Комплект колен** состоит из четырех секций, элементы которых изготовлены из высокопрочных прямоугольных труб. Рабочая нагрузка на вершину лестницы равна 160 кг. Полное выдвигание комплекта колен может осуществляться при любом угле подъема стрелы.

● Устойчивость лестницы при работе на наклонной площадке обеспечивается **опорами**.

● Все движения автолестницы – подъем, поворот, выдвигание – осуществляются с **пульта**, расположенного на поворотном основании, и контролируются различными системами блокировок.



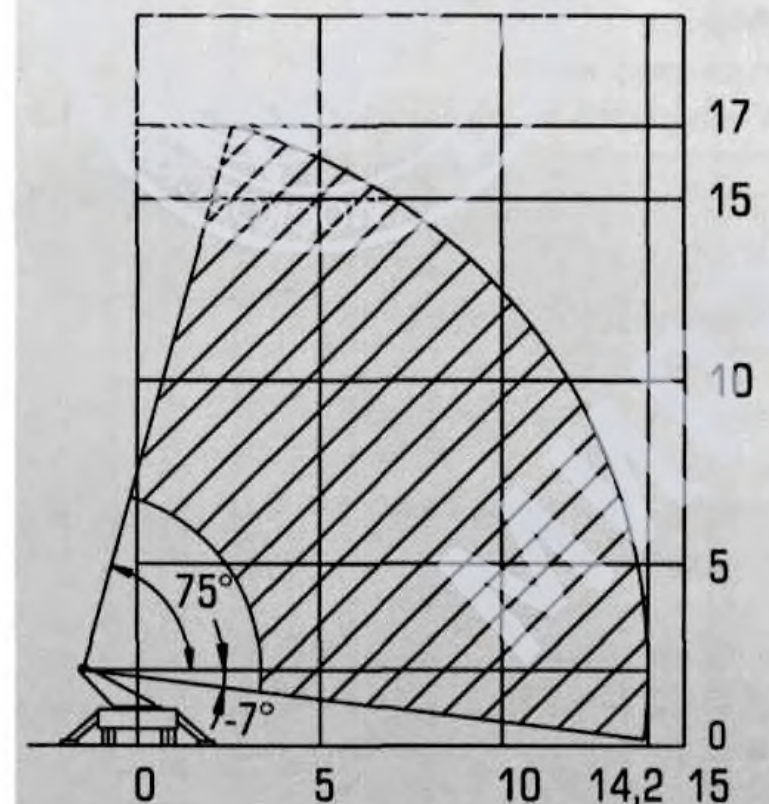
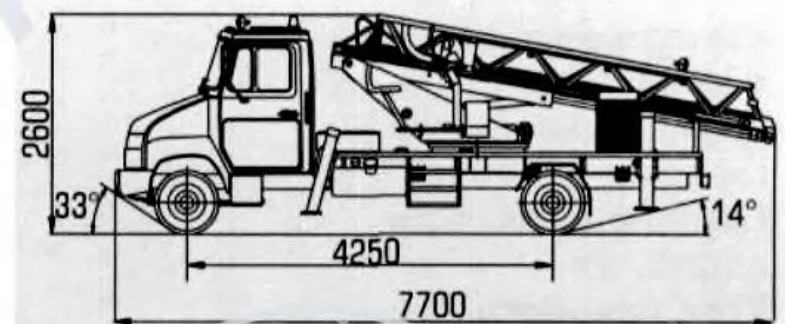

● Конструкцией автолестницы предусмотрено наличие **лафетного ствола** с электроприводом.

● Комплектность автолестницы пожарно-техническим вооружением и инвентарем определяется по согласованию с заказчиком.



Изготовитель оставляет за собой право вносить в модель конструктивные изменения.

Пожарные автолестницы

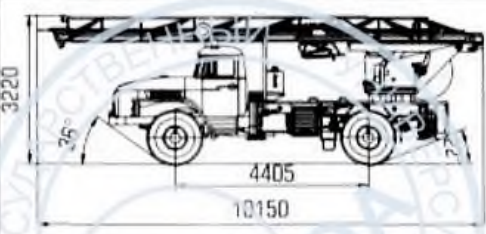
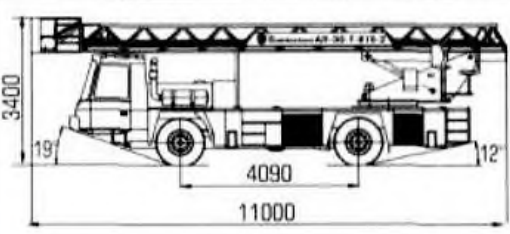
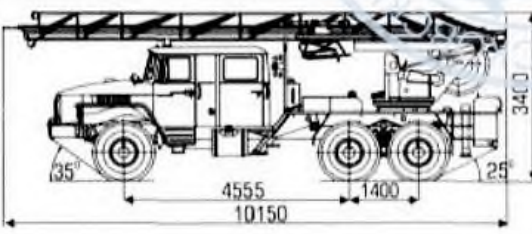
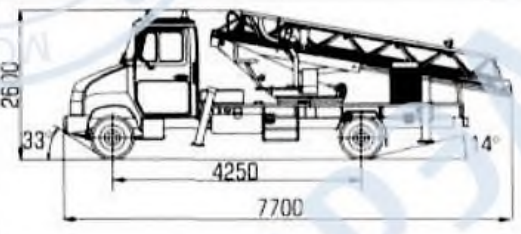
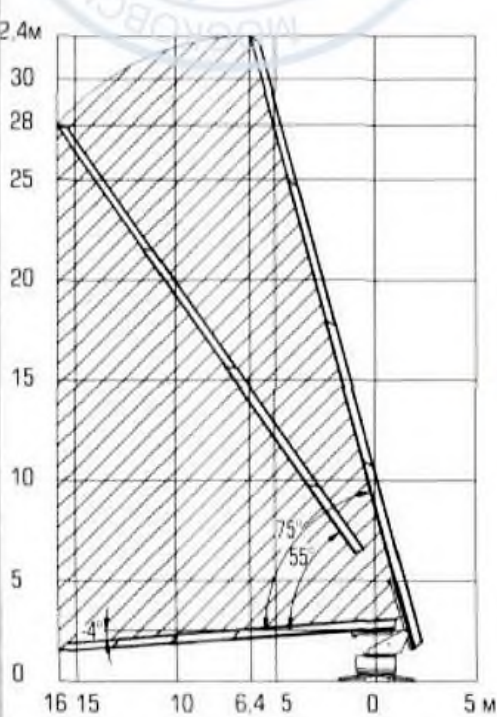
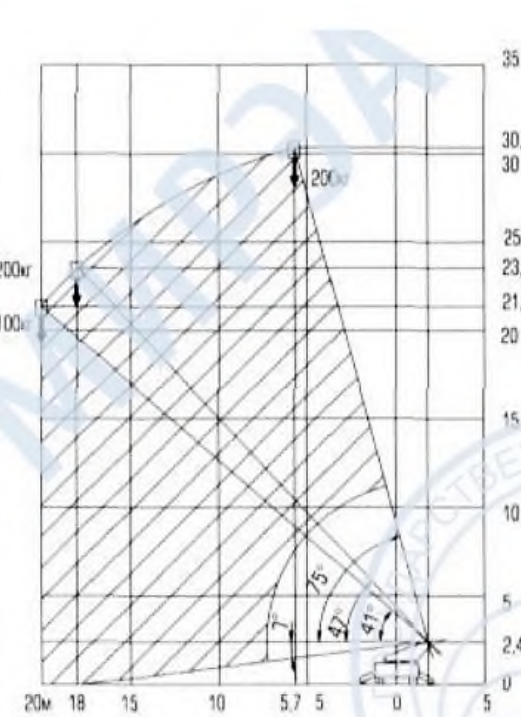
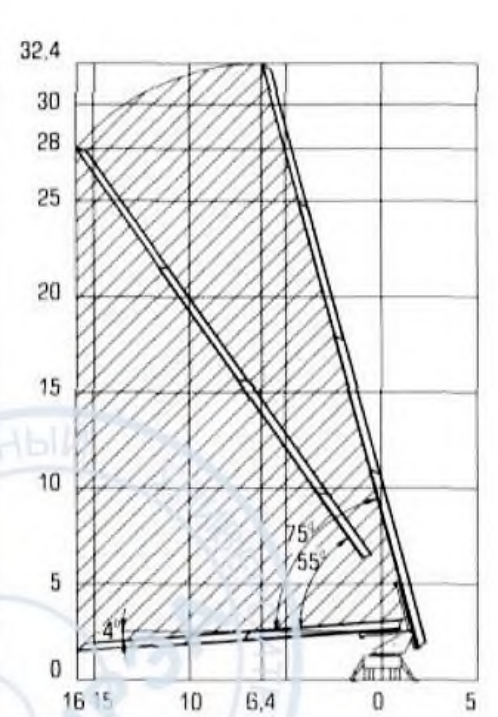
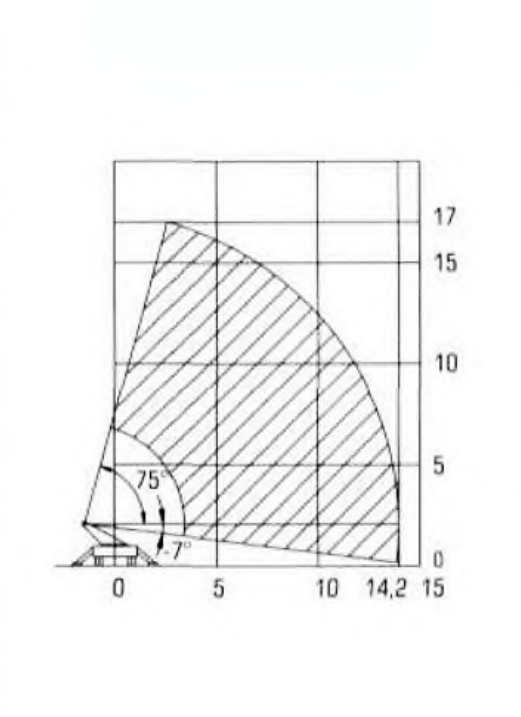
АЛ-30	АЛ-30	АЛ-30/40	АЛ-17
			
УРАЛ-43206 (4x4)	ТАТРА Т-815 (4x4)	Урал-4320 (6x6)	ЗИЛ-5301 (4x2)
дизельный 169 (230)	дизельный 230 (312)	дизельный 169 (230)	дизельный 80 (180)
30	30	30	17
16	18/20	16	14,2
160	-	160	160
-	200/100	-	-
-	-	-	-
не ограничен	не ограничен	не ограничен	не ограничен
20	20	20	20
80	100	80	80
12 325 10,15x2,5x3,22	16 000 11,0x2,5x3,4	13 680 10,15x2,5x3,4	13 800 7,7x2,5x2,6
			
			

ГУ РосНИИИТ и АП



Ассоциация МВТК

ФК

Федеральный информационный фонд отечественных и иностранных каталогов на промышленную продукцию

Каталог был представлен на выставке
«Технологии безопасности – 2008»

**Каталог включен в базу данных
«Федерального информационного фонда
отечественных и иностранных каталогов на
промышленную продукцию»**

Россия, 105679, Москва, Измайловское шоссе, 44,
Тел./факс (095) 366-5200, 366-7008, 365-5445. e-mail: fkatalog@mail.ru,
www.ffpk.ru

Электронная копия издания изготовлена с целью её включения в базы данных Федерального информационного фонда отечественных и иностранных каталогов на промышленную продукцию, которые формируются в соответствии с Постановлением Правительства РФ от 24 июля 1997 г. № 950 и Постановлением Правительства РФ от 31 декабря 1999 г. № 2172-р и зарегистрированы Комитетом по политике информатизации при Президенте РФ под №№ 39-50.

2008 год