

СООБЩЕНИЕ

КРАТКИЙ АВТОМОБИЛЬНЫЙ СПРАВОЧНИК

Том 2 ГРУЗОВЫЕ АВТОМОБИЛИ

Москва 2004

МАЗ-6422, 6430, 6301, 6303, 5516 (Евро-2)

| | |
|----------------------------------|--|
| Тип транспортного средства | 642205, 642208, 643008, 643068, 630105, 630108, 630305, 630308, 551605, 551608 |
| Категория транспортного средства | N3 |
| Код ТН ВЭД | 8701 20 (642205, 642208, 643008, 643068), 8704 23 (630105, 630108, 630305, 630308, 551605, 551608) |
| Код VIN | Y3M64220..., Y3M63010..., Y3M63030..., Y3M55160..., Y3M6430... |
| Изготовитель и его адрес | Производственное республиканское унитарное предприятие "Минский автомобильный завод" (РУП "МАЗ"), 220021, г. Минск, ул. Социалистическая, 2, Республика Беларусь |

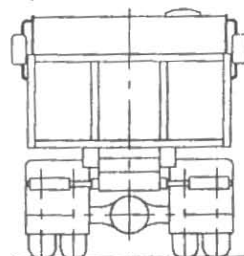
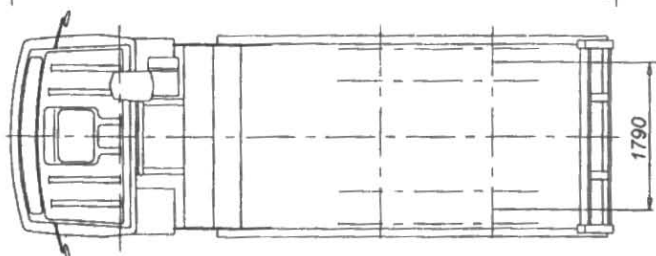
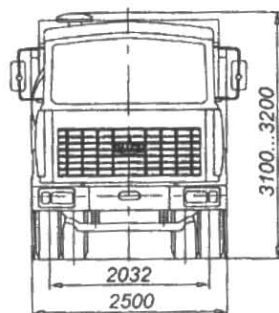
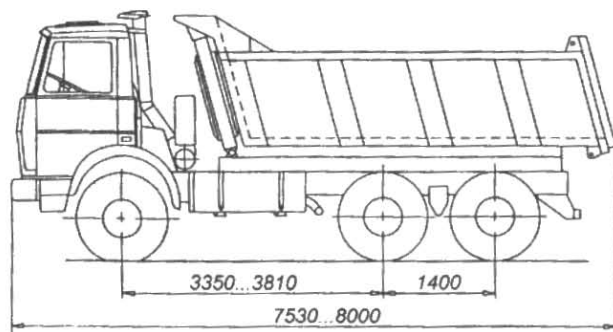

МАЗ 551605, 551608

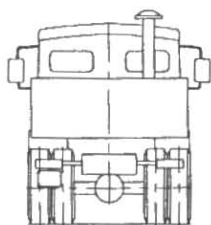
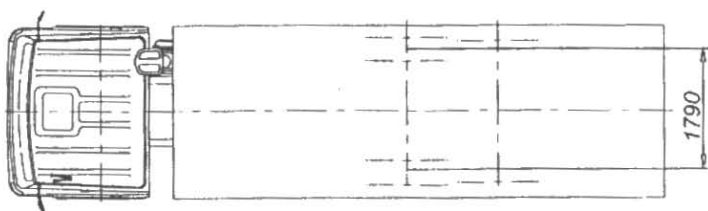
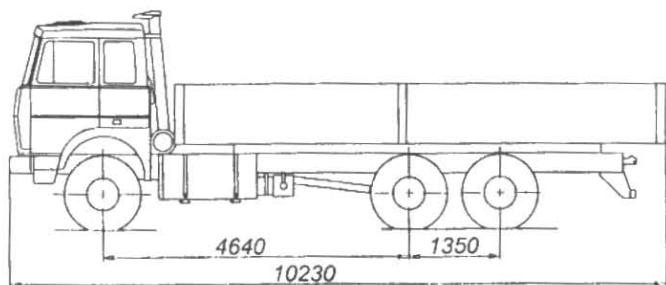

МАЗ 630105, 630108

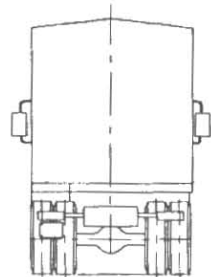
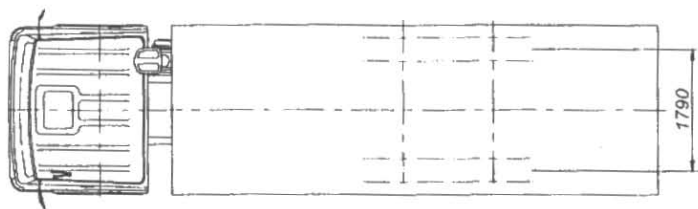
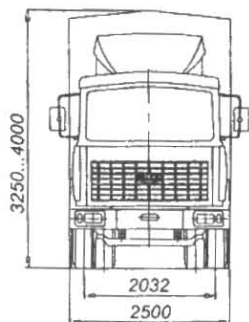
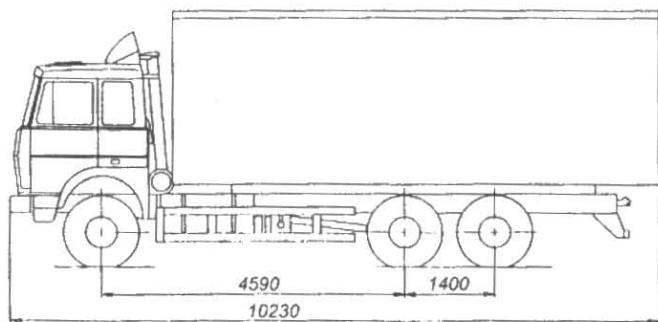

МАЗ 630305, 630308

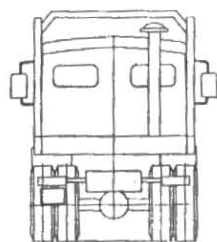
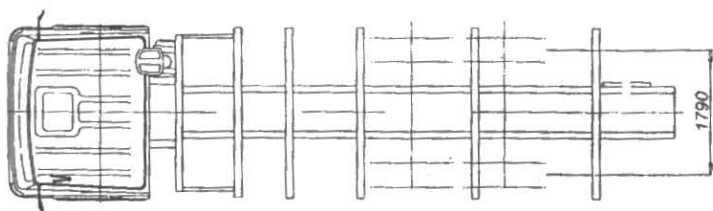
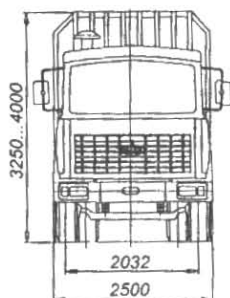
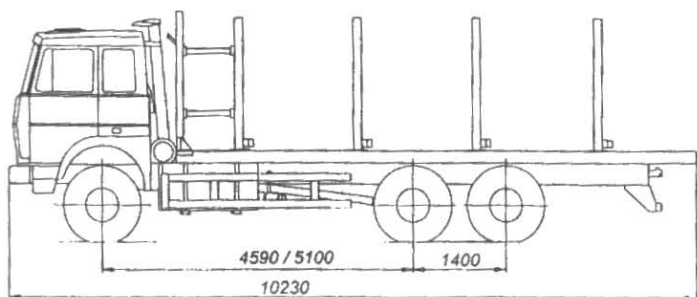

MA3 630305, 630308

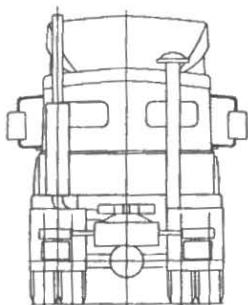
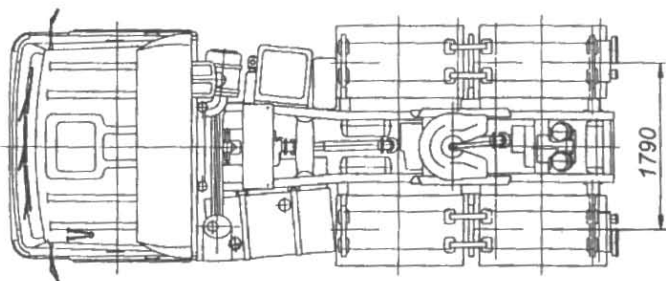
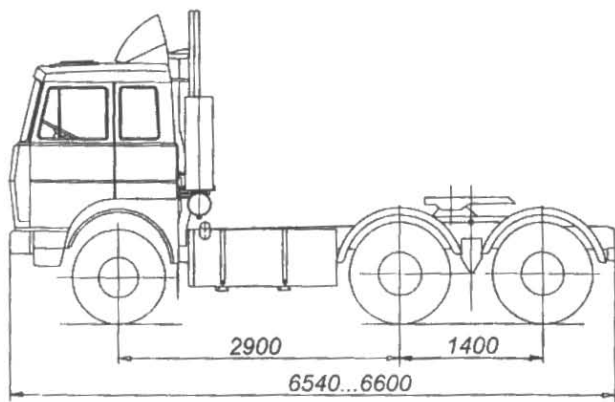

MA3 642205, 642208

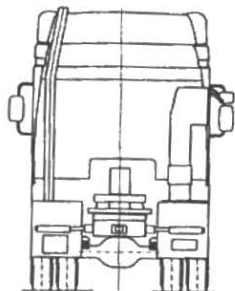
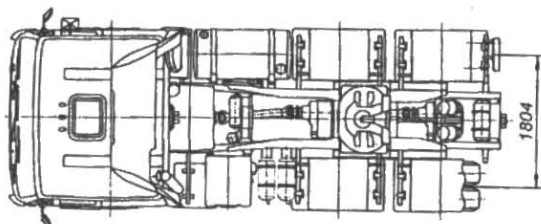
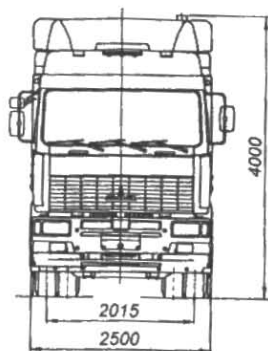
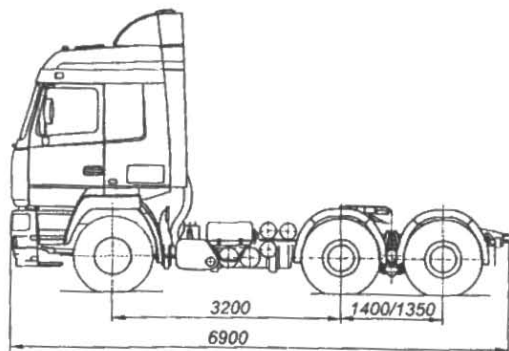

MA3 643008

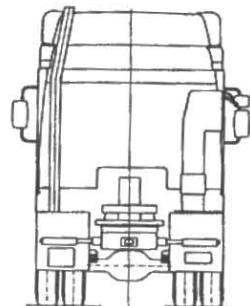
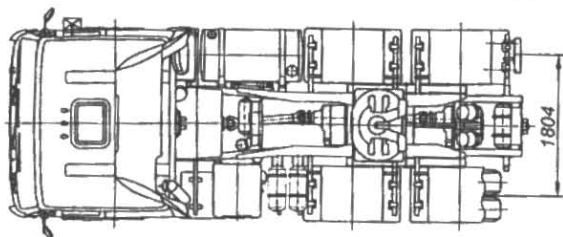
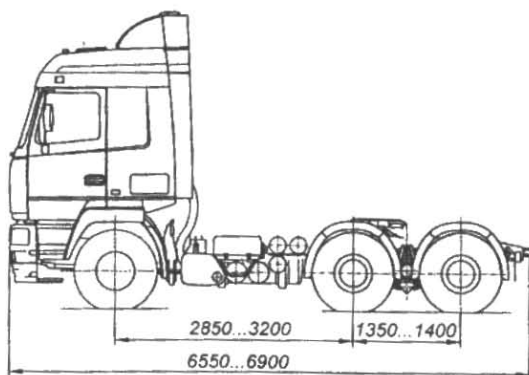

MA3 643068

ОБЩИЕ ХАРАКТЕРИСТИКИ ТРАНСПОРТНОГО СРЕДСТВА

| | |
|---|---|
| Колесная формула / ведущие колеса | 6 × 2 / средние (МАЗ-630105, 630108), 6 × 4 / задние (МАЗ-64220..., 63030..., 55160..., 6430...) |
| Схема компоновки транспортного средства | кабина над двигателем, расположение двигателя - переднее продольное |
| Кабина | цельнометаллическая, двухместная, двухдверная, опрокидывающаяся вперед для МАЗ-642205, 642208, 630105, 630108, 630305, 630308, 551605, 551608, 6422 (с одним или двумя спальными местами) или МАЗ-5551 (без спальных мест) |
| Исполнение грузочного пространства | <p>для МАЗ-643008, 643068, 6430 (с одним или двумя спальными местами), цельнометаллическая, двухместная, двухдверная, опрокидывающаяся вперед</p> <p>МАЗ-64220..., 6430...: седельно-цепное устройство;</p> <p>МАЗ-63030..., 63010...: бортовая платформа, с тентом или без тента, с откидными боковыми и задним бортами или бортовая платформа, оборудованная тентом, с передним высоким бортом, с боковыми откидными бортами, с задним откидным бортом или кузов с тентом и задними воротами или сортиментовоз (специальное оборудование для перевозки сортимента и других длинномерных грузов);</p> <p>МАЗ-55160...: самосвальная цельнометаллическая платформа с задним открывающимся бортом или ковшового типа</p> |

АВТОМОБИЛИ КАТЕГОРИЙ N2, N3

| Для модификаций: | 642205, 642208 | 630105, 630108 | 630305, 630308 |
|--|---------------------------|---------------------------|---------------------------|
| Габаритные размеры, мм: | | | |
| длина | 6540 - 6600 | 10230 | 10230 |
| ширина | 2500 | 2500 | 2500 |
| высота | 3150 - 3800 | 3160 - 4000 | 3250 - 4000 |
| База, мм | 2900 + 1400 | 4640 + 1400 (1350) | 4590 (5100) + 1400 |
| Колея передних / задних колес, мм | 2032 / 1790 | 2032 / 1790 | 2032 / 1790 |
| Масса снаряженного транспортного средства, кг | 9500 - 9800 | 10700 - 11400 | 11800 - 11900 |
| Полная масса транспортного средства, кг | 24500 | 23000 | 24500 |
| Распределение полной массы, кг: | | | |
| на переднюю ось | 6500 | 6500 | 6500 |
| на заднюю тележку | 18000 | 16500 | 18000 |
| Допустимая масса прицепа / полуприцепа, кг | 34000 - 35000 | 20000 | 20000 |
| Допустимая масса автопоезда, кг | 44000 - 45000 | 43000 | 44500 |

| Для модификаций: | 551605, 551608 | 643008 | 643068 |
|--|---------------------------|---------------------|---|
| Габаритные размеры, мм: | | | |
| длина | 7530 - 8000 | 6900 | 6800 |
| ширина | 2500 | 2500 | 2500 |
| высота | 3100 - 3200 | 4000 | 4000 |
| База, мм | 3350 (3810) + 1400 | 3200+1400 (1350) | 3200+1400 / 2850+1350 / 3200+1350 |
| Колея передних / задних колес, мм | 2032 / 1790 | 2015/1804 | 2015/1804 |
| Масса снаряженного транспортного средства, кг | 12700 - 12800 | 10350 - 10400 | 9750 - 9900 |
| Полная масса транспортного средства, кг | 24700 | 25000 - 29400 | 24600 - 33400 |

АВТОМОБИЛИ КАТЕГОРИЙ N2, N3

| Для модификаций: | 551605, 551608 | 643008 | 643068 |
|--|---------------------------|---------------|---------------|
| Распределение полной массы, кг: | | | |
| на переднюю ось | 6700 | 7000 - 7400 | 6600 - 7400 |
| на заднюю тележку | 18000 | 18000 - 22000 | 18000 - 26000 |
| Допустимая масса прицепа / полуприцепа, кг | - | 37450 - 37550 | 34000 - 37950 |
| Допустимая масса автопоезда, кг | - | 48000 | 44000 - 48000 |

| Для модификаций: | 642205, 630108, 630308, 551605 | 642208, 630105, 630305, 551608, 643008 | 643068 |
|--|--|---|-------------------------------------|
| Двигатель (марка, тип): | ЯМЗ-238ДЕ2 | ЯМЗ-7511.10 | MAN, D 2866 LF 20 |
| | четырехтактный дизель с турбонаддувом | | |
| количество и расположение цилиндров | 8, V-образное | | 6, рядное |
| рабочий объем цилиндров, см ³ | 14860 | 14860 | 11967 |
| степень сжатия | 16,5 | 16,5 | 17,0 |
| максимальная мощность, кВт (мин ⁻¹) | 233 (2100) | 287 (1900) | 294 (2000) |
| максимальный крутящий момент, Н·м (мин ⁻¹) | 1275 (1300) | 1715 (1300) | 1730 (1100-1500) |
| Топливо | дизельное | | |
| Система питания | непосредственный впрыск топлива, разделенного типа | | |
| ТНВД (марка, тип) | ЯЗТА 173-10 или 175-20 | ЯЗТА 175 | Bosch, PES6H120A/ 720 LS 1001 |
| Турбокомпрессор (марка, тип) | ТКР-9, К-36 | | Holset, H2D 9361 BA/S 25 W11 |
| Форсунки (марка, тип) | ЯЗТА 267 или 51 | | Bosch, DLLA 152 P 452 |

АВТОМОБИЛИ КАТЕГОРИЙ N2, N3

| | | | | |
|---|--|--|--|---------------|
| Для модификаций: | 642205, 630108, 630308, 551605 | 642208, 630105, 630305, 551608, 643008 | 643068 | |
| Воздушный фильтр (марка, тип) | ЯМЗ 8421-1109010 | | MAN, 81.08400-6004 | |
| Система выпуска и нейтра- лизации отработавших газов | один глушитель, система нейтрализации отсутствует | | | |
| Глушитель (марка, тип) | МАЗ-555102, МАЗ-630300, МАЗ-642290, МАЗ-544010-1201010 только для МАЗ-643008 | | MAN, 81.15101.0283 | |
| Для модификаций: | 642205, 551605, 551608, 630105 | 630305, 630308, 642208, 630108, 643008 | 551608 | 643068 |
| Трансмиссия | механическая | | | |
| Сцепление (марка, тип) | ЯМЗ-183 | ЯМЗ-184 | ЯМЗ-238Н | GMFZ430 |
| | сухое, однодисковое (ЯМЗ-238Н двухдисковое) | | | |
| Для модификаций: | 630305, 642205, 630105, 551605 | 630308, 630108, 551608, 643008 | 630108, 630105, 630305, 630308, 642205, 642208, 551605, 551608, 643008 | 643068 |
| Коробка передач (марка, тип): | ЯМЗ- 238М | ЯМЗ-239 | МАЗ- 543205 | ZF 16S 151 |
| | механическая, с синхронизаторами на всех передачах, кроме первой и заднего хода, с демультипликатором или без него | | | |
| число передач | 8 | 9 | 9 | 16 |

АВТОМОБИЛИ КАТЕГОРИЙ N2, N3

передаточные числа:

| | | | | |
|--------|-------|-------|-------|-------|
| I | 7,30 | 11,18 | 10,08 | 13,80 |
| II | 4,86 | 6,34 | 6,13 | 11,55 |
| III | 3,50 | 4,56 | 4,51 | 9,59 |
| IV | 2,48 | 3,50 | 3,50 | 8,02 |
| V | 2,09 | 2,80 | 2,78 | 6,81 |
| VI | 1,39 | 1,81 | 1,75 | 5,70 |
| VII | 1,00 | 1,30 | 1,29 | 4,58 |
| VIII | 0,71 | 1,00 | 1,00 | 3,84 |
| IX | - | 0,803 | 0,795 | 3,01 |
| X | - | - | - | 2,25 |
| XI | - | - | - | 2,09 |
| XII | - | - | - | 1,75 |
| XIII | - | - | - | 1,49 |
| XIV | - | - | - | 1,24 |
| XV | - | - | - | 1,00 |
| XVI | - | - | - | 0,84 |
| 3.X.I | 10,46 | 9,71 | 9,55 | 13,17 |
| 3.X.II | 2,99 | - | - | 11,03 |

Главная передача (марка, тип): двойная, разнесенная, включает конический редуктор и колесные передачи

передаточное число 3,86; 3,97; 4,84; 5,49 или 6,59

Подвеска:

| | |
|----------|--|
| передняя | зависимая, на двух продольных полуэллиптических рессорах, с гидравлическими телескопическими амортизаторами, со стабилизатором поперечной устойчивости или без него |
| задняя | зависимая, рессорно-балансирная, с шестью реактивными штангами, со стабилизатором поперечной устойчивости (642205, 642208, 643008, 643068, 630105, 630108, 630305, 630308, 551605, 551608), или рессорно-пневматическая (630105, 630108, 643008, 643068) |

Рулевое управление
(марка, тип)

MA3-64221-3400010, рулевой механизм - "винт - шариковая гайка - рейка - сектор", рулевой привод с гидроусилителем

Тормозные системы:

| | |
|-----------------|---|
| рабочая | пневматическая, двухконтурная (раздельно для передней оси и задней тележки), с АБС; тормозные механизмы всех колес - барабанные |
| запасная | один из контуров рабочей тормозной системы или стояночная тормозная система |
| стояночная | тормозные механизмы задних колес; привод от пружинных энергоаккумуляторов |
| вспомогательная | моторный тормоз-замедлитель |

Для модификаций:

**642205, 642208, 630105,
630108, 630305, 630308,
551605, 551608****643008,
643068****Шины:**

| | | | |
|----------------------------|-----------|-----------|----------------|
| размер | 11.00 R20 | 12.00 R20 | 315/80R22,5 |
| индекс несущей способности | 148/145 | 150/146 | 154 (156) /150 |
| категория скорости | J | J | M, K |

**Дополнительное
оборудование**

предпусковой подогреватель двигателя ПЖД-30, 15.8106 или DBW 2010, гидропривод механизма подъема платформы; для МАЗ-551605, 551608 - коробка отбора мощности

ОПИСАНИЕ МАРКИРОВКИ ТРАНСПОРТНОГО СРЕДСТВА

1. Место расположения и форма знака соответствия:
На наклейке, расположенной рядом с табличкой изготовителя.
2. Место расположения таблички изготовителя:
На правой боковине кабины в нижней части дверного проема (для кабин МАЗ-6422, 5551).
На щитке передка кабины с правой стороны под облицовкой (для кабины МАЗ-6430).
3. Место расположения идентификационного номера (код VIN):
 - 3.1. На табличке изготовителя.
 - 3.2. С правой стороны в задней части автомобиля на вертикальной стенке лонжерона рамы.

4. Структура и содержание идентификационного номера транспортного средства:

| | | | | | | | | | | | | | | | | |
|---|---|---|---|---|---|---|---|---|----|----|----|----|----|----|----|----|
| 1 | 2 | 3 | 4 | 5 | 6 | 7 | 8 | 9 | 10 | 11 | 12 | 13 | 14 | 15 | 16 | 17 |
| У | З | М | ? | ? | ? | ? | ? | ? | ? | ? | ? | ? | ? | ? | ? | ? |

поз. 1 - 3: Международный идентификационный код изготовителя (WMI):
УЗМ – РУП "МАЗ", Республика Беларусь

поз. 4-9: Тип транспортного средства:

| | |
|--------------------|--------------------|
| 642205 для 642205; | 630308 для 630308; |
| 642208 для 642208; | 551605 для 551605; |
| 630105 для 630105; | 551608 для 551608; |
| 630108 для 630108; | 643008 для 643008; |
| 630305 для 630305; | 643068 для 643068. |

поз. 10: Обозначение года выпуска согласно ОСТ 37.001.269-96.

поз. 11 - 17: Производственный номер транспортного средства

МАЗ-5336, 5337, 5432, 5433, 5440, 555102 (Евро-2)

| | |
|----------------------------------|--|
| Тип транспортного средства | 543202, 543205, 543208, 543302, 544008, 544020, 533602, 533605, 533608, 533702, 555102 |
| Категория транспортного средства | N3 |
| Код ТН ВЭД | 8701 20 (для МАЗ-543202, 543205, 543208, 543302, 544008, 544020), 8704 22 (для МАЗ-533602, 533605, 533608, 533702, 555102) |
| Код VIN | УЗМ54320..., УЗМ544008..., УЗМ544020..., УЗМ53360..., УЗМ533702..., УЗМ555102... |
| Изготовитель и его адрес | Производственное республиканское унитарное предприятие "Минский автомобильный завод" (РУП "МАЗ"), 220021, г. Минск, ул. Социалистическая, 2, Республика Беларусь |

МАЗ-6422, 6425, 6303, 5516 (Евро-0, Евро-1)

| | |
|----------------------------------|--|
| Тип транспортного средства | 642290, 642296, 642297, 630300, 630306, 630307, 630305, 551600, 551606, 551607, 551603, 551605, 551650, 551656, 551657, 642550, 642556, 642557, 642551 |
| Категория транспортного средства | N3 |
| Код ТН ВЭД | 8701 20 (6422...), 8704 23 (6303..., 55160..., 6425...), 8704 10 (55165...) |
| Код VIN | Y3M6422..., Y3M6303..., Y3M5516..., Y3M6425... |
| Изготовитель и его адрес | Производственное республиканское унитарное предприятие "Минский автомобильный завод" (РУП "МАЗ"), 220021, г. Минск, ул. Социалистическая, 2, Республика Беларусь |

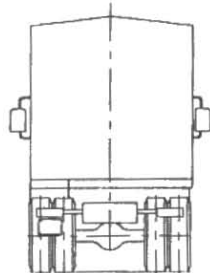
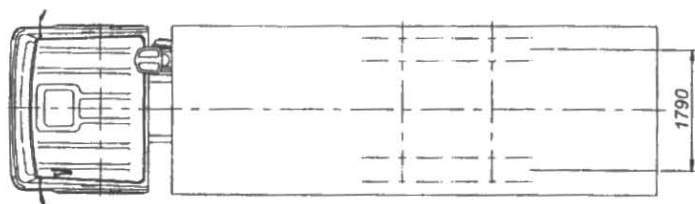
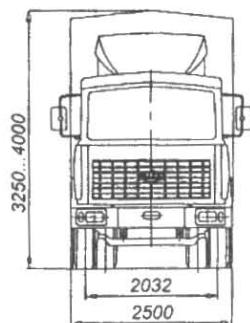
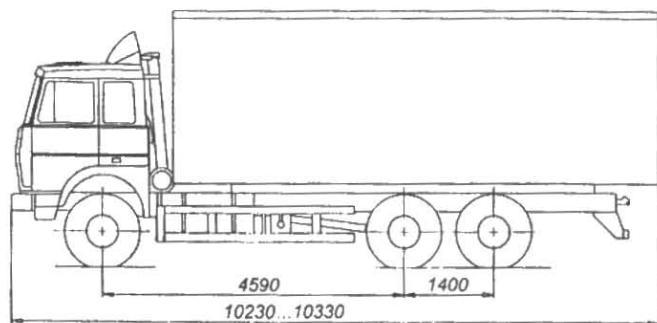

МАЗ 630300, 630305,
630306, 630307

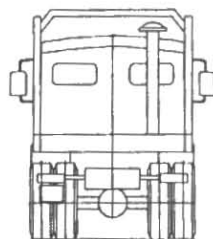
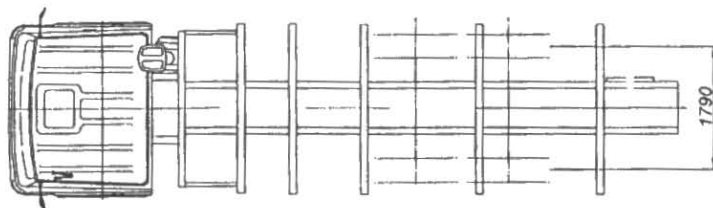
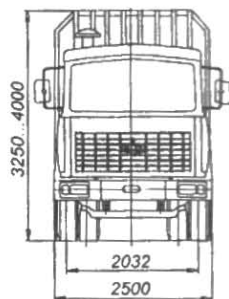
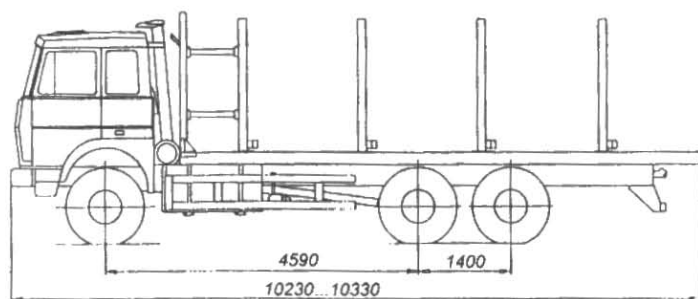

МАЗ 630300, 630305, 630306, 630307

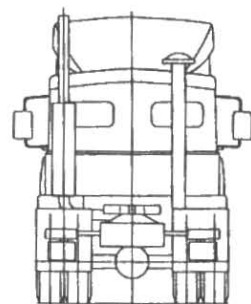
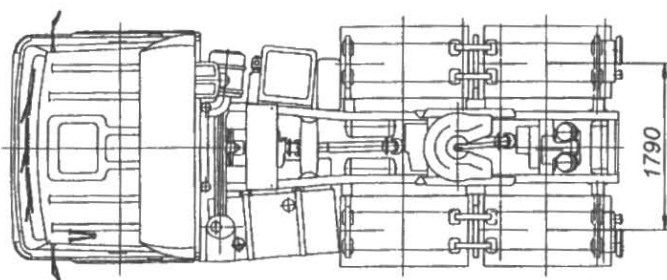
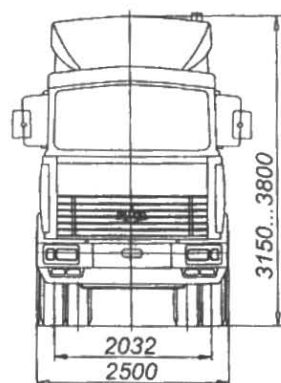
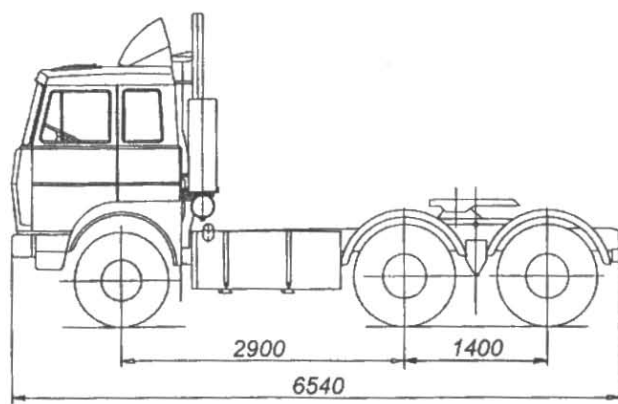

МАЗ 642205, 642290, 642296, 642297

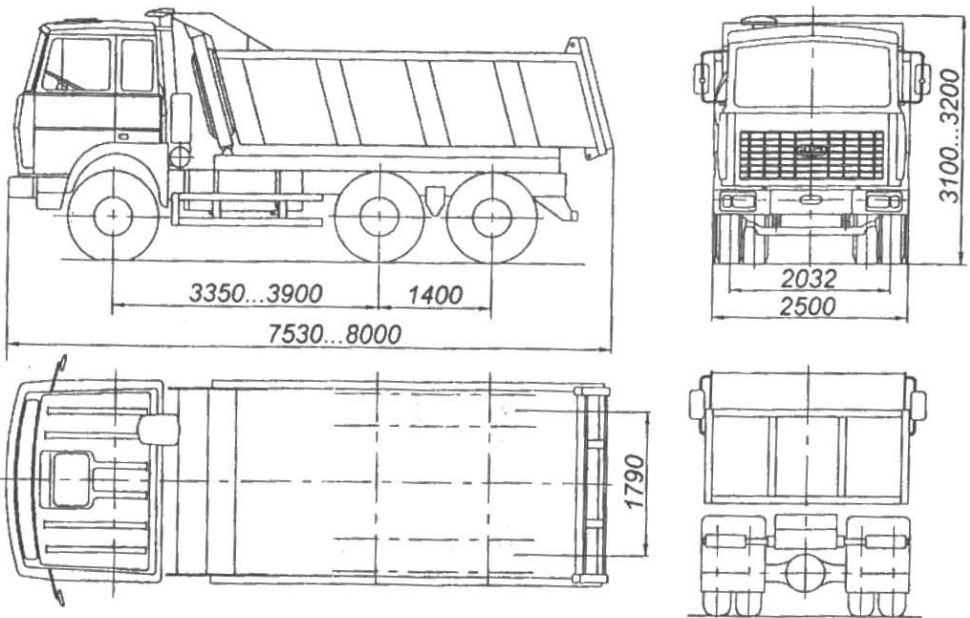

МАЗ 551600, 551603, 551606, 551656,
551605, 551650, 551607, 551657

ОБЩИЕ ХАРАКТЕРИСТИКИ ТРАНСПОРТНОГО СРЕДСТВА

| | |
|--|--|
| Колесная формула / ведущие колеса | 6 × 4 / колеса задней тележки (кроме 55165..., 64255..); 6 × 6 / все (55165..., 64255..) |
| Схема компоновки транспортного средства | кабина над двигателем, расположение двигателя - переднее продольное |

АВТОМОБИЛИ КАТЕГОРИЙ N2, N3

Исполнение загрузочного пространства

МАЗ-6422...: седельно-сцепное устройство;
 МАЗ-6303...: бортовая платформа, с тентом или без тента, с откидными боковыми и задним бортами или бортовая платформа, оборудованная тентом, с передним высоким бортом, с боковыми откидными бортами, с задним откидным бортом или кузов с тентом и задними воротами, или сортиментовоз (специальное оборудование для перевозки сортимента и других длинномерных грузов);

МАЗ-5516...: самосвальная цельнометаллическая платформа с задним открывающимся бортом или ковшового типа;
 МАЗ-6425...: лесовозное оборудование для перевозки леса в хлыстах и стволов деревьев

Кабина

МАЗ-64221 (с одним или двумя спальными местами), МАЗ-5516 (с одним откидывающимся спальным местом) или МАЗ-5551 (без спальных мест), цельнометаллическая, двухместная, двухдверная, опрокидывающаяся вперед

| Для модификаций: | 6422... | 6303... | 5516... | 64255... |
|--|----------------|------------------|-----------------------------------|----------------|
| Габаритные размеры, мм: | | | | |
| длина | 6540 | 10230 - 10330 | 7530 - 8000 | 7930 |
| ширина | 2500 | 2500 | 2500 | 2500 |
| высота | 3150 - 3800 | 3250 - 4000 | 3100 - 3200 | 3700 |
| База, мм | 2900 + 1400 | 4950 + 1400 | 3350 или 3900 + 1400 | 3780 + 1400 |
| Колея передних / задних колес, мм | 2032 / 1790 | | 2032 / 1790 или 2060 / 1790 | 2060 / 1790 |
| Масса снаряженного транспортного средства, кг | 9050 - 9350 | 11600 - 11800 | 12700 - 13625 | 13000 |

АВТОМОБИЛИ КАТЕГОРИЙ N2, N3

| Для модификаций: | 6422... | 6303... | 5516... | 64255... |
|--|------------------|------------------|------------------|----------|
| Полная масса транспортного средства, кг | 24000 | 24500 | 28700 - 33000 | 24000 |
| Распределение полной массы, кг: | | | | |
| на переднюю ось | 6000 | 6500 | 6700 - 7000 | 6200 |
| на заднюю тележку | 18000 | 18000 | 22000 - 26000 | 17800 |
| Допустимая масса прицепа / полуприцепа, кг | 32500 - 35000 | 17500 - 20000 | — | 28850 |
| Допустимая масса автопоезда, кг | 45000 | 42000 - 48700 | — | 42000 |

| Для модификаций: | 551603 | 64229.. 64255.. 63030.. (кроме 630305), 55160.. (кроме 551605), 55165.. | 64229.. 64255.. 630305, 551605, 55165.. | 551603 |
|--|----------------------|---|---|---------------|
| Двигатель (марка, тип): | ЯМЗ-238М2 | ЯМЗ-238Д | ЯМЗ-238ДЕ | ЯМЗ-236БЕ |
| | — | четырёхтактный дизель с турбонаддувом | | |
| количество и расположение цилиндров | 8, V-образное | | | 6, V-образное |
| рабочий объем, см ³ | 14860 | 14860 | 14860 | 11150 |
| степень сжатия | 16,5 | 16,5 | 15,2 | 15,2 |
| максимальная мощность, кВт (мин ⁻¹) | 176 (2100) | 243 (2000) | 232,5 (2100) | 175 (2000) |
| максимальный крутящий момент, Н·м (мин ⁻¹) | 883 (1250 - 1450) | 1325 (1200 - 1400) | 1330 (1300) | 1012 (1300) |
| Топливо | дизельное | | | |

АВТОМОБИЛИ КАТЕГОРИЙ N2, N3

| | | | | |
|------------------------------|--|------------------|------------------|-----------------------------|
| Для двигателей: | ЯМЗ-238М2 | ЯМЗ-238Д | ЯМЗ-238ДЕ | ЯМЗ-236БЕ |
| Система питания | непосредственный впрыск топлива, разделенного типа | | | |
| ТНВД (марка, тип) | ЯЗТА 80.5-30 | ЯЗТА 806.6-40 | ЯЗТА 806.6-40 | ЯЗТА 607.5 |
| Форсунки (марка, тип) | ЯЗТА 26-02 | ЯЗТА 261-02 | | ЯЗТА 261-03 |
| Турбокомпрессор (марка, тип) | — | ЯМЗ ТКР-9 | ЯМЗ ТКР-9 | ЯМЗ ТКР-9 или СZ-K-36 |

Воздушный фильтр (марка, тип) ЯМЗ 238Н-1109010-20

Система выпуска и нейтрализации отработавших газов один глушитель, система нейтрализации отсутствует

Глушитель (марка, тип) МАЗ-630300, МАЗ-555102 или МАЗ-642270

Трансмиссия механическая

Сцепление (марка, тип) ЯМЗ-182 (для 551603), ЯМЗ-238 (для 551603), ЯМЗ-238Н (кроме 551603) фрикционное, сухое, двухдисковое (ЯМЗ-182 - однодисковое)

| | | | | |
|--------------------------------------|---|----------------------------|----------------|---|
| Для модификаций: | 551603, 630305, 55160.. (кроме 551603) | 55165... | 64255.. | 64229.. 63030.. (кроме 630305) |
| Коробка передач (марка, тип): | ЯМЗ-238М | МАЗ-54325-50, МАЗ-54325 | МАЗ-202.17 | ЯМЗ-238А |
| число передач | механическая, с синхронизаторами на всех передачах, кроме первой и заднего хода, с демультипликатором | | | |
| | 8 | 9 | 9 | 8 |

| | | | | | |
|---------------------|-------|-------|------|-------|--|
| передаточные числа: | | | | | |
| I | 7,30 | 10,08 | 8,73 | 7,73 | |
| II | 4,86 | 6,13 | 6,13 | 5,52 | |
| III | 3,50 | 4,51 | 4,51 | 3,94 | |
| IV | 2,48 | 3,50 | 3,50 | 2,80 | |
| V | 2,09 | 2,78 | 2,78 | 1,96 | |
| VI | 1,39 | 1,75 | 1,75 | 1,39 | |
| VII | 1,00 | 1,29 | 1,29 | 1,00 | |
| VIII | 0,71 | 1,00 | 1,00 | 0,71 | |
| IX | — | 0,79 | 0,79 | — | |
| 3.X.I | 10,46 | 9,05 | 9,05 | 11,78 | |
| 3.X.II | 2,99 | — | — | 2,99 | |

Раздаточная коробка (марка, тип): механическая

передаточное число 1,107

Главная передача (марка, тип): двойная, разнесенная, включает конический редуктор и колесные передачи

передаточное число 3,97; 5,49; 6,59; 7,14 или 7,79

Подвеска:

передняя зависимая, на двух продольных полуэллиптических (или малолистовых) рессорах, с гидравлическими телескопическими амортизаторами, со стабилизатором поперечной устойчивости или без него

задняя рессорно-балансирная, с шестью реактивными штангами, со стабилизатором поперечной устойчивости или без него

Рулевое управление (марка, тип) МАЗ-64221-3400010, рулевой механизм - "винт - гайка на циркулирующих шариках - рейка - сектор", рулевой привод с гидроусилителем

Тормозные системы:

| | |
|-----------------|--|
| рабочая | пневматическая, двухконтурная (раздельно для тормозных механизмов передней оси и задней тележки); тормозные механизмы всех колес – барабанные; с АБС |
| стояночная | тормозные механизмы колес задней тележки с приводом от пружинных энергоаккумуляторов |
| запасная | каждый контур рабочей тормозной системы или стояночная тормозная система |
| вспомогательная | моторный тормоз-замедлитель |

Шины:

| | | | |
|----------------------------|-----------|-----------|--------------|
| размер | 11.00 R20 | 12.00 R20 | 315/80 R22.5 |
| индекс несущей способности | 148/145 | 150/146 | 154/150 |
| категория скорости | J | J | M |

Дополнительное оборудование

стеклоочистители, стеклоомыватели, противосолнечные козырьки, предпусковой подогреватель двигателя ПЖД-30 или 15.8106, для самосвалов – коробка отбора мощности

ОПИСАНИЕ МАРКИРОВКИ ТРАНСПОРТНОГО СРЕДСТВА

1. Место расположения и форма знака соответствия:
На наклейке, расположенной рядом с табличкой изготовителя.
2. Место расположения таблички изготовителя:
На правой боковине кабины в нижней части дверного проема.
3. Место расположения идентификационного номера (код VIN):
 - 3.1. На табличке предприятия-изготовителя
 - 3.2. С правой стороны в задней части автомобиля на вертикальной стенке лонжерона рамы.
4. Структура и содержание идентификационного номера транспортного средства:

| | | | | | | | | | | | | | | | | |
|---|---|---|---|---|---|---|---|---|----|----|----|----|----|----|----|----|
| 1 | 2 | 3 | 4 | 5 | 6 | 7 | 8 | 9 | 10 | 11 | 12 | 13 | 14 | 15 | 16 | 17 |
| Y | 3 | M | 6 | 4 | 2 | 2 | 9 | 0 | 1 | ? | ? | ? | ? | ? | ? | ? |

поз. 1 - 3: Международный идентификационный код изготовителя (WMI):
Y3M – РУП "МАЗ", Республика Беларусь.

поз. 4 - 9: Тип транспортного средства:
642290, 642296, 642297, 630300, 630306, 630307, 630305,
551600, 551606, 551607, 551603, 551605, 551650, 551656,
551657, 642550, 642556, 642557, 642551.

поз. 10: Обозначение года выпуска согласно ОСТ 37.001.269-96.

поз. 11 - 17: Производственный номер транспортного средства

МАЗ-5432, 5433, 5336, 5337, 5551 (Евро-0, Евро-1)

Тип транспортного средства 543202, 543203, 543205, 543230, 543236,
543237, 543240, 543246, 543247, 543270,
543276, 543277, 543280, 543286, 543287,
543290, 543296, 543297, 543300, 543306,
543307, 543301, 543303, 543310, 543316,
543317, 543311, 543302, 533603, 533630,
533636, 533637, 533640, 533646, 533647,
533660, 533666, 533667, 533702, 533710,
533716, 533717, 555100, 555106, 555107,
555101, 555102, 555103

Категория транспортного средства N3

Код ТН ВЭД 8701 20 (5432..., 5433...),
8704 22 (5336..., 5337..., 5551...)

Код VIN Y3M5432..., Y3M5433..., Y3M5336...,
Y3M5337..., Y3M5551...

Изготовитель и его адрес Производственное республиканское
унитарное предприятие "Минский
автомобильный завод" (РУП "МАЗ"),
220021, г. Минск, ул. Социалистическая, 2,
Республика Беларусь