

КРАТКИЙ
АВТОМОБИЛЬНЫЙ
СПРАВОЧНИК
Том 2
ГРУЗОВЫЕ АВТОМОБИЛИ

Москва 2004

МАЗ-6422, 6425, 6303, 5516 (Евро-0, Евро-1)

Тип транспортного средства	642290, 642296, 642297, 630300, 630306, 630307, 630305, 551600, 551606, 551607, 551603, 551605, 551650, 551656, 551657, 642550, 642556, 642557, 642551
Категория транспортного средства	N3
Код ТН ВЭД	8701 20 (6422...), 8704 23 (6303..., 55160..., 6425...), 8704 10 (55165...)
Код VIN	УЗМ6422..., УЗМ6303..., УЗМ5516..., УЗМ6425...
Изготовитель и его адрес	Производственное республиканское унитарное предприятие "Минский автомобильный завод" (РУП "МАЗ"), 220021, г. Минск, ул. Социалистическая, 2, Республика Беларусь

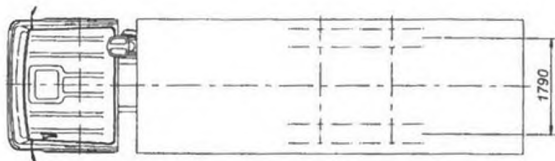
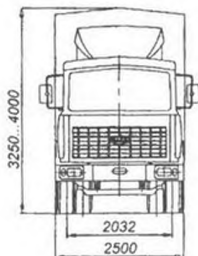
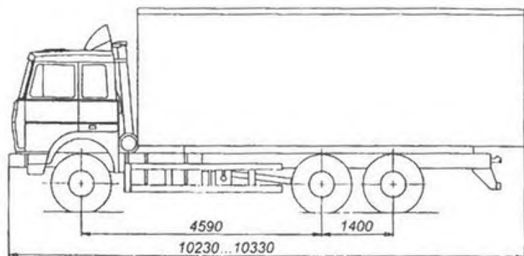

*МАЗ 630300, 630305,
630306, 630307*

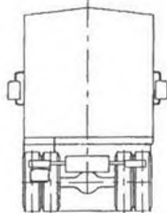

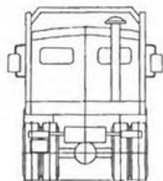
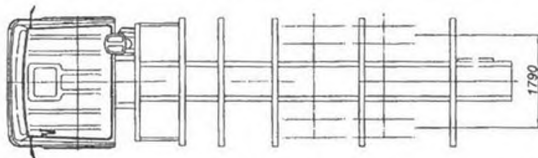
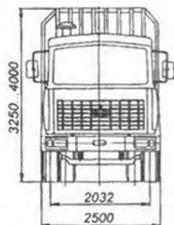
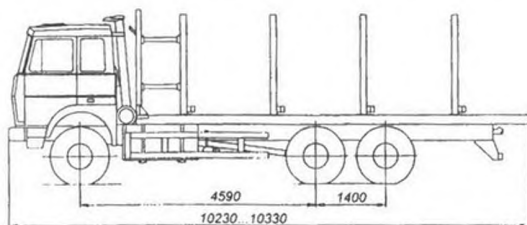

МАЗ 630300, 630305, 630306, 630307

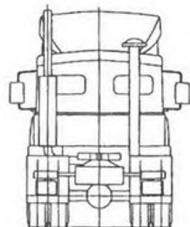
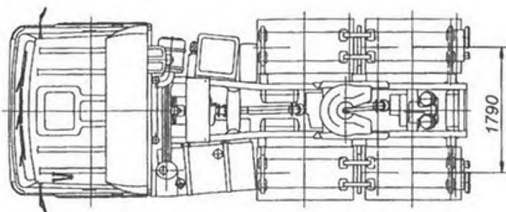
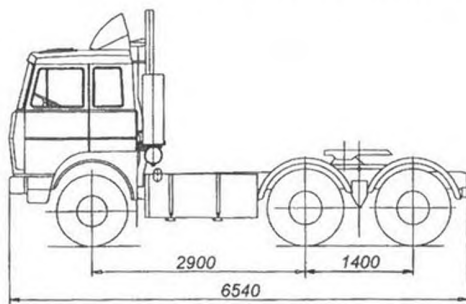

МАЗ 642205, 642290, 642296, 642297

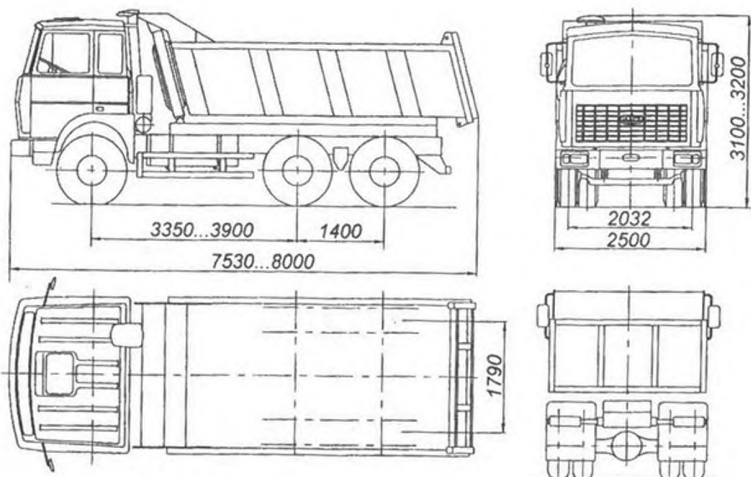

МАЗ 551600, 551603, 551606, 551656,
551605, 551650, 551607, 551657

ОБЩИЕ ХАРАКТЕРИСТИКИ ТРАНСПОРТНОГО СРЕДСТВА

Колесная формула / ведущие колеса	6 × 4 / колеса задней тележки (кроме 55165..., 64255..); 6 × 6 / все (55165..., 64255..)
Схема компоновки транспортного средства	кабина над двигателем, расположение двигателя - переднее продольное

Исполнение загрузочного пространства

МАЗ-6422...: седельно-сцепное устройство;
 МАЗ-6303...: бортовая платформа, с тентом или без тента, с откидными боковыми и задним бортами или бортовая платформа, оборудованная тентом, с передним высоким бортом, с боковыми откидными бортами, с задним откидным бортом или кузов с тентом и задними воротами, или сортиментовоз (специальное оборудование для перевозки сортимента и других длинномерных грузов);

МАЗ-5516...: самосвальная цельнометаллическая платформа с задним открывающимся бортом или ковшового типа;
 МАЗ-6425...: лесовозное оборудование для перевозки леса в хлыстах и стволов деревьев

Кабина

МАЗ-64221 (с одним или двумя спальными местами), МАЗ-5516 (с одним откидывающимся спальным местом) или МАЗ-5551 (без спальных мест), цельнометаллическая, двухместная, двухдверная, опрокидывающаяся вперед

Для модификаций:	6422...	6303...	5516...	64255...
Габаритные размеры, мм:				
длина	6540	10230 - 10330	7530 - 8000	7930
ширина	2500	2500	2500	2500
высота	3150 - 3800	3250 - 4000	3100 - 3200	3700
База, мм	2900 + 1400	4950 + 1400	3350 или 3900 + 1400	3780 + 1400
Колея передних / задних колес, мм	2032 / 1790		2032 / 1790 или 2060 / 1790	2060 / 1790
Масса снаряженного транспортного средства, кг	9050 - 9350	11600 - 11800	12700 - 13625	13000

Для модификаций:	6422...	6303...	5516...	64255...
Полная масса транспортного средства, кг	24000	24500	28700 - 33000	24000
Распределение полной массы, кг:				
на переднюю ось	6000	6500	6700 - 7000	6200
на заднюю тележку	18000	18000	22000 - 26000	17800
Допустимая масса прицепа / полуприцепа, кг	32500 - 35000	17500 - 20000	—	28850
Допустимая масса автопоезда, кг	45000	42000 - 48700	—	42000

Для модификаций:	551603	64229.. 64255.. 63030.. (кроме 630305), 55160.. (кроме 551605), 55165..	64229.. 64255.. 630305, 551605, 55165..	551603
------------------	--------	---	---	--------

Двигатель (марка, тип):	ЯМЗ-238М2	ЯМЗ-238Д	ЯМЗ-238ДЕ	ЯМЗ-236БЕ
	—	четырехтактный дизель с турбонаддувом		
количество и расположение цилиндров	8, V-образное			6, V-образное
рабочий объем, см ³	14860	14860	14860	11150
степень сжатия	16,5	16,5	15,2	15,2
максимальная мощность, кВт (мин ⁻¹)	176 (2100)	243 (2000)	232,5 (2100)	175 (2000)
максимальный крутящий момент, Н·м (мин ⁻¹)	883 (1250 - 1450)	1325 (1200 - 1400)	1330 (1300)	1012 (1300)
Топливо	дизельное			

АВТОМОБИЛИ КАТЕГОРИЙ N2, N3

Для двигателей:	ЯМЗ-238М2	ЯМЗ-238Д	ЯМЗ-238ДЕ	ЯМЗ-236БЕ
Система питания	непосредственный впрыск топлива, разделенного типа			
ТНВД (марка, тип)	ЯЗТА 80.5-30	ЯЗТА 806.6-40	ЯЗТА 806.6-40	ЯЗТА 607.5
Форсунки (марка, тип)	ЯЗТА 26-02	ЯЗТА 261-02		ЯЗТА 261-03
Турбокомпрессор (марка, тип)	—	ЯМЗ ТКР-9	ЯМЗ ТКР-9	ЯМЗ ТКР-9 или CZ-K-36
Воздушный фильтр (марка, тип)	ЯМЗ 238Н-1109010-20			
Система выпуска и нейтрализации отработавших газов	один глушитель, система нейтрализации отсутствует			
Глушитель (марка, тип)	МАЗ-630300, МАЗ-555102 или МАЗ-642270			

Трансмиссия

механическая

Сцепление (марка, тип)

 ЯМЗ-182 (для 551603), ЯМЗ-238 (для 551603), ЯМЗ-238Н (кроме 551603)
 фрикционное, сухое, двухдисковое (ЯМЗ-182 - однодисковое)

Для модификаций:	551603, 630305, 55160.. (кроме 551603)	55165...	64255..	64229.., 63030.. (кроме 630305)
Коробка передач (марка, тип):	ЯМЗ-238М	МАЗ-54325-50, МАЗ-54325	МАЗ-202.17	ЯМЗ-238А
	механическая, с синхронизаторами на всех передачах, кроме первой и заднего хода, с демультипликатором			
число передач	8	9	9	8

передаточные числа:					
I	7,30	10,08	8,73	7,73	
II	4,86	6,13	6,13	5,52	
III	3,50	4,51	4,51	3,94	
IV	2,48	3,50	3,50	2,80	
V	2,09	2,78	2,78	1,96	
VI	1,39	1,75	1,75	1,39	
VII	1,00	1,29	1,29	1,00	
VIII	0,71	1,00	1,00	0,71	
IX	—	0,79	0,79	—	
3.X.I	10,46	9,05	9,05	11,78	
3.X.II	2,99	—	—	2,99	

Раздаточная коробка (марка, тип): механическая

передаточное число 1,107

Главная передача (марка, тип): двойная, разнесенная, включает конический редуктор и колесные передачи

передаточное число 3,97; 5,49; 6,59; 7,14 или 7,79

Подвеска:

передняя зависимая, на двух продольных полуэллиптических (или малолстовых) рессорах, с гидравлическими телескопическими амортизаторами, со стабилизатором поперечной устойчивости или без него

задняя рессорно-балансирная, с шестью реактивными штангами, со стабилизатором поперечной устойчивости или без него

Рулевое управление (марка, тип) МАЗ-64221-3400010, рулевой механизм - "винт - гайка на циркулирующих шариках - рейка - сектор", рулевой привод с гидроусилителем

Тормозные системы:

рабочая	пневматическая, двухконтурная (раздельно для тормозных механизмов передней оси и задней тележки); тормозные механизмы всех колес – барабанные; с АБС
стояночная	тормозные механизмы колес задней тележки с приводом от пружинных энергоаккумуляторов
запасная	каждый контур рабочей тормозной системы или стояночная тормозная система
вспомогательная	моторный тормоз-замедлитель

Шины:

размер	11.00 R20	12.00 R20	315/80 R22.5
индекс несущей способности	148/145	150/146	154/150
категория скорости	J	J	M

Дополнительное оборудование

стеклоочистители, стеклоомыватели, противосолнечные козырьки, предпусковой подогреватель двигателя ПЖД-30 или 15.8106, для самосвалов – коробка отбора мощности

ОПИСАНИЕ МАРКИРОВКИ ТРАНСПОРТНОГО СРЕДСТВА

1. Место расположения и форма знака соответствия:
На наклейке, расположенной рядом с табличкой изготовителя.
2. Место расположения таблички изготовителя:
На правой боковине кабины в нижней части дверного проема.
3. Место расположения идентификационного номера (код VIN):
 - 3.1. На табличке предприятия-изготовителя
 - 3.2. С правой стороны в задней части автомобиля на вертикальной стенке лонжерона рамы.
4. Структура и содержание идентификационного номера транспортного средства:

1	2	3	4	5	6	7	8	9	10	11	12	13	14	15	16	17
Y	3	M	6	4	2	2	9	0	1	?	?	?	?	?	?	?

поз. 1 - 3: Международный идентификационный код изготовителя (WMI):
Y3M – РУП "МАЗ", Республика Беларусь.

поз. 4 - 9: Тип транспортного средства:
642290, 642296, 642297, 630300, 630306, 630307, 630305,
551600, 551606, 551607, 551603, 551605, 551650, 551656,
551657, 642550, 642556, 642557, 642551.

поз. 10: Обозначение года выпуска согласно ОСТ 37.001.269-96.

поз. 11 - 17: Производственный номер транспортного средства

МАЗ-5432, 5433, 5336, 5337, 5551 (Евро-0, Евро-1)

Тип транспортного средства	543202, 543203, 543205, 543230, 543236, 543237, 543240, 543246, 543247, 543270, 543276, 543277, 543280, 543286, 543287, 543290, 543296, 543297, 543300, 543306, 543307, 543301, 543303, 543310, 543316, 543317, 543311, 543302, 533603, 533630, 533636, 533637, 533640, 533646, 533647, 533660, 533666, 533667, 533702, 533710, 533716, 533717, 555100, 555106, 555107, 555101, 555102, 555103
Категория транспортного средства	N3
Код ТН ВЭД	8701 20 (5432..., 5433...), 8704 22 (5336..., 5337..., 5551...)
Код VIN	Y3M5432..., Y3M5433..., Y3M5336..., Y3M5337..., Y3M5551...
Изготовитель и его адрес	Производственное республиканское унитарное предприятие "Минский автомобильный завод" (РУП "МАЗ"), 220021, г. Минск, ул. Социалистическая, 2, Республика Беларусь